

**HAROL**

WE BELIEVE IN NATURAL COOLING

MILLE  
SOLUTIONS  
POUR UN  
SOLEIL

# PROTECTION SOLAIRE

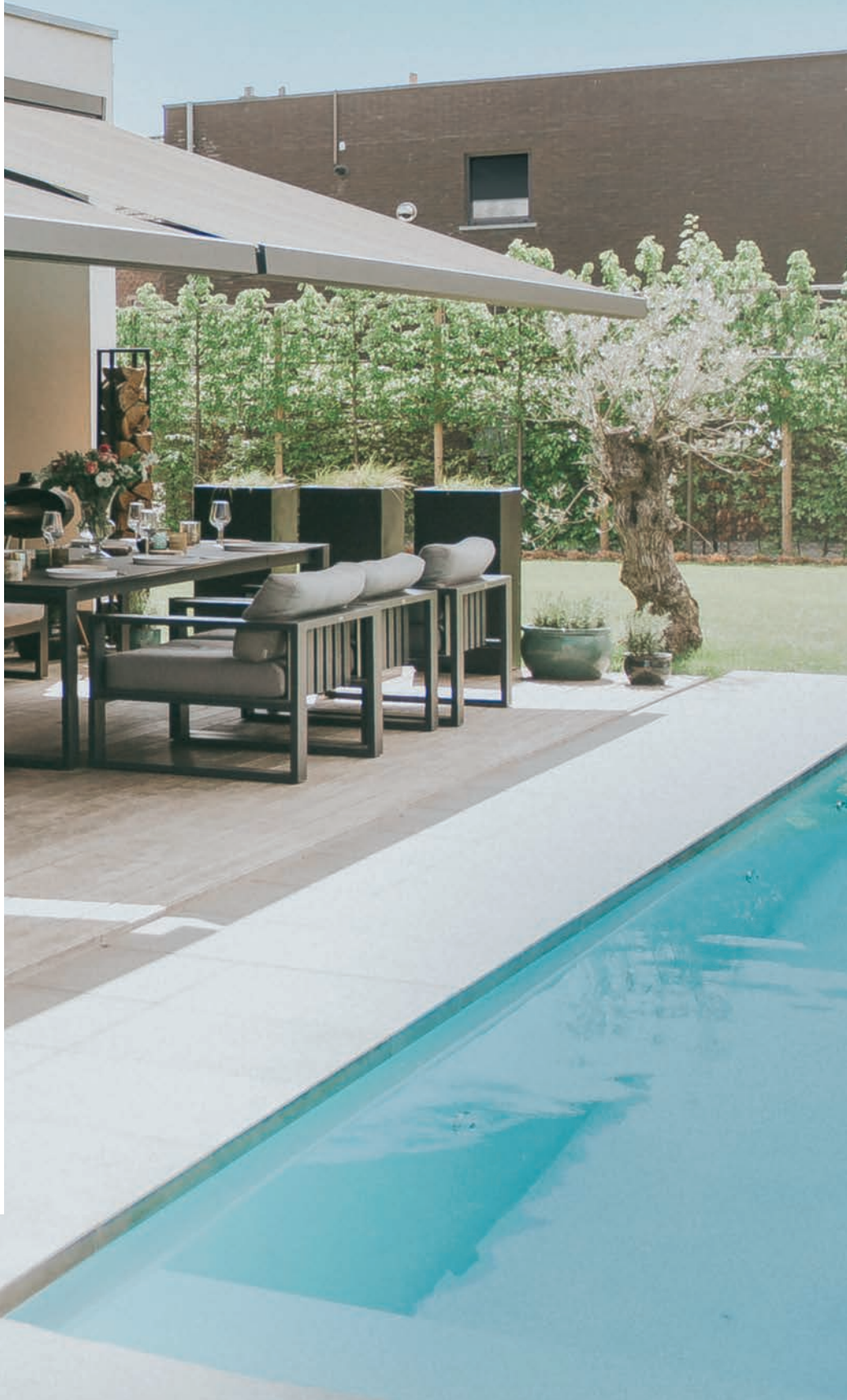

**Une protection solaire  
adaptée en tous points  
à vos attentes**

# Dans cette brochure

04

**Pourquoi installer une  
protection solaire ?**

10

**Protection solaire  
automatisée :  
un jeu d'enfant**

21

**Nos solutions**

22 Screens

30 Brise-soleil orientables

36 Stores bannes à bras articulés

56 Store véranda

62 Stores à projection

64 Store vent/soleil latéral

66

**Pourquoi  
choisir Harol ?**



**Dina Tersago**  
Harol brand ambassador

**HAROL**

# Pourquoi installer une protection solaire ?

## Bien chez soi à l'intérieur et à l'extérieur

« Construction ou rénovation ? Classique ou moderne ? Nos solutions sont extrêmement souples et s'adaptent parfaitement à votre famille, votre style de construction et votre type de logement. Elles répondent aussi largement aux exigences toujours plus strictes en matière de confort, de sécurité et de performance énergétique. Notre expérience et nos solutions sont le fruit du travail de trois générations et cela se voit !

Harol est une valeur sûre, mais dicte aussi les tendances. Nous nous renouvelons et nous nous perfectionnons en permanence. Il s'agit là de la condition indispensable pour remplir notre mission : vous permettre de profiter pleinement d'une solution sur mesure qui regroupe toutes les qualités que vous recherchez. Nous ne nous contentons que du meilleur ! »

**Annick Draelants**  
CEO HAROL





## Confort thermique en été



Pour se protéger de la chaleur en été, optez sans hésiter pour les protections solaires extérieures qui font barrage à 85 à 90 % de la chaleur. La protection solaire extérieure renvoie les rayons solaires avant qu'ils ne frappent la vitre. Ainsi, les rayons n'ont pas l'occasion de pénétrer à l'intérieur et d'augmenter la température ambiante. Celle-ci sera de 5 à 7 °C inférieure à celle d'un bâtiment comparable sans protection solaire extérieure.

### **Le saviez-vous ?**

#### **Les toiles foncées protègent davantage de la chaleur.**

Les goûts et les couleurs, ça ne se discute pas. Cependant, il faut savoir que la quantité de chaleur qui pénètre dans l'habitation peut varier en fonction de la couleur de la toile d'une protection solaire. Les couleurs claires laissent passer plus la chaleur que les tons foncés. Un screen est donc plus efficace en version anthracite qu'en version ocre jaune.

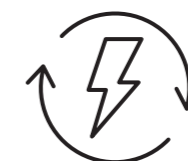

## Économie d'énergie



La protection solaire empêche la chaleur de pénétrer à l'intérieur. Il faut donc moins d'énergie pour rafraîchir la maison en été. En hiver aussi, votre protection solaire vous rend des services. Abaissez les stores la nuit pour renforcer l'isolation et limiter les déperditions de chaleur. Votre protection solaire contribue ainsi à un meilleur climat intérieur et aux économies d'énergie pendant les mois les plus froids.





## Confort visuel



Grâce à une protection solaire extérieure, vous tirez le meilleur parti de la luminosité, à tout moment de la journée. Vous économiserez en consommant moins de lumière artificielle tout en améliorant votre confort de vie. Une lumière naturelle suffisante et une vue sur l'extérieur sont très importantes pour la santé mentale et physique. Des études scientifiques\* ont démontré qu'une lumière du jour abondante et une vue sur l'extérieur suffisante augmentaient de 10 à 25 % les facultés de mémorisation et autres fonctions cérébrales.

En prime, plus de reflets gênants sur le téléviseur et autres écrans ni de décoloration des meubles et des objets décoratifs !

### Une protection solaire adaptée à chaque pièce

Le type de protection solaire extérieure choisi dépend notamment de la pièce où vous souhaitez l'installer. Dans un salon avec vue sur le jardin, il est préférable d'opter pour un système qui ne bloque pas le regard. Dans un bureau, il est important d'éviter l'éblouissement en cas de soleil rasant et dans une chambre, il vaut mieux bénéficier d'une bonne occultation.

\*A. Deneyer, ingénieur, responsable du laboratoire « Lumière et bâtiment », dossier CSTC 2013.

### Lumière incidente sans protection solaire

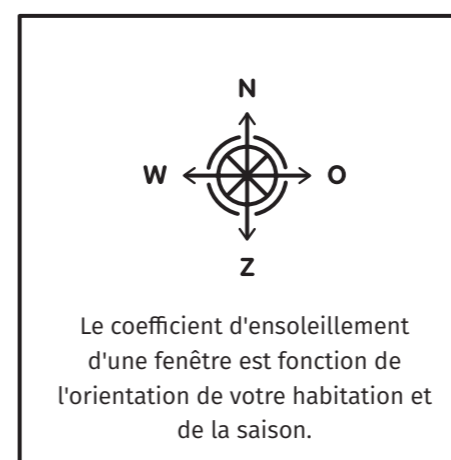
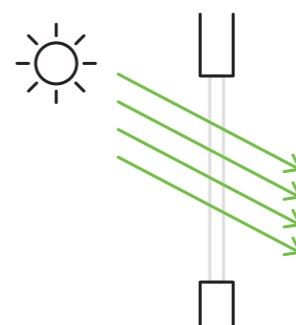

#### Le saviez-vous ?

Les toiles solaires foncées laissent plus facilement entrevoir l'extérieur alors qu'elles filtrent plus de 90 % du rayonnement UV. C'est comparable à l'effet protecteur d'une crème solaire FPS 50.

### Avec une protection solaire : une lumière incidente optimale à tout moment de la journée

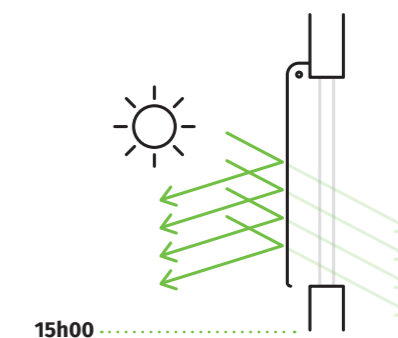
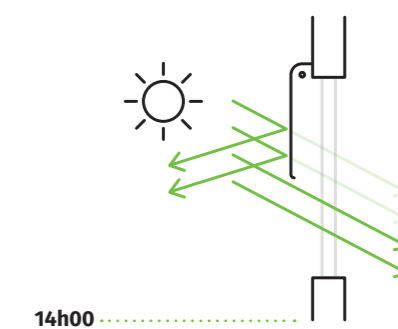
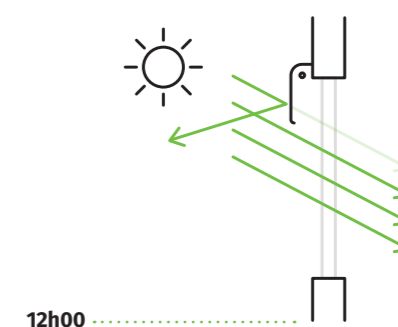

HAROL

# Pourquoi installer une protection solaire automatisée ?

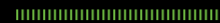

## Développement durable



Un système automatique commande les stores au moment le plus opportun pour instaurer un climat intérieur agréable tout en conservant un maximum de lumière naturelle. Cette gestion intelligente de la chaleur solaire permet de réduire les émissions de CO<sub>2</sub>. En effet, vous pourrez (presque) vous passer de la climatisation énergivore pour rafraîchir l'habitation en été. En hiver, vous pourrez tirer le meilleur parti de la chaleur solaire passive et donc chauffer moins.

Une protection solaire optimisera aussi la classe énergétique de votre habitation. Celle-ci évalue le degré d'isolation, mais aussi le facteur solaire, qui est déterminé par l'orientation et l'occultation des fenêtres. Des screens, des brise-soleil ou autres protections solaires sont-ils mis en œuvre ? Leur coefficient de pénétration solaire et leur manière d'éviter la surchauffe sont à prendre en compte.

**Les grandes baies vitrées, c'est bien. Mais tenez compte des solutions de protection solaire avant d'entamer les travaux !**

- Une protection solaire évite l'effet de serre dû aux grandes surfaces vitrées et l'ambiance suffocante qui en découle.
- La protection solaire innovante Harol empêche la surchauffe de bâtiments toujours mieux isolés.
- Le modèle SC800-ZIP Façade est le *nec plus ultra* pour les façades vitrées : il est sûr, efficace et esthétique.



En réduisant le besoin en éclairage artificiel, vous pourrez **réaliser une économie de quelque 80 % sur votre facture énergétique.**

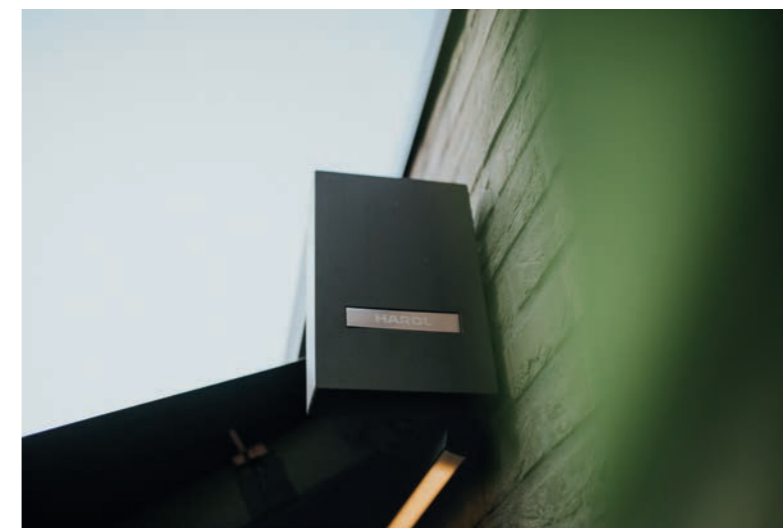

### **Le saviez-vous ?**

L'automatisation prolonge aussi le plaisir d'utilisation.

HAROL





## Quelle manœuvre choisir ?



La solution la plus simple pour manœuvrer votre store électrique est l'interrupteur filaire. Cependant, il s'accompagne de nombreuses contraintes. Vous devrez toujours vous déplacer vers l'interrupteur pour l'actionner. Une télécommande sans fil résout ce problème. Qui plus est, cet accessoire permet de manœuvrer plusieurs produits simultanément.

Pour gagner encore en confort d'utilisation, optez pour la manœuvre par appli sur smartphone ou tablette. Pour ce faire, vous aurez besoin d'un boîtier Connexoon. Le TaHoma® va encore plus loin puisqu'il commande toute l'habitation.

La commande sans fil de la protection solaire émet des ondes radio. C'est une technologie modulaire et fiable. Les signaux peuvent traverser deux murs en béton. Les stores Harol sont équipés de série d'un moteur IO, un système de communication bidirectionnel.

Toujours disponible en option, le système RTS est un système de communication unidirectionnel, c'est-à-dire qu'il se contente d'envoyer des ordres à la protection solaire. Avec le système IO, vos stores réagissent en retour : vous recevez un message vous informant qu'ils sont effectivement ouverts et n'ont pas été entravés.

### Autres avantages

- ✓ Manœuvre au moyen d'une appli installée sur votre smartphone grâce à la connexion avec Connexoon ou TaHoma
- ✓ Rétroaction après chaque ordre : visuelle ou sonore sur l'afficheur de la télécommande
- ✓ Compatibilité avec d'autres systèmes domotiques
- ✓ Sécurité d'utilisation : les voisins avec la même télécommande ne peuvent pas actionner votre store. Un chiffrement unique évite toute interférence.
- ✓ Modulaire : possibilité d'extension avec d'autres commandes ou manœuvres à tout moment



## Énergie solaire



Le saviez-vous ? Il existe des stores à l'énergie solaire. Le screen extérieur SC800-ZIP Solar fonctionne en toute autonomie grâce à l'énergie du soleil : le soleil fait barrage au soleil.

De série, la batterie est dissimulée dans le caisson, gage d'une esthétique épurée. L'installation s'effectue sans travaux de démolition ou d'électricité, ce qui est pratique pour les maisons existantes. De plus, l'enveloppe du bâtiment reste intacte. Le SC800-ZIP Solar assure une isolation thermique et phonique. Il résiste au vent et éloigne les insectes.







## En résumé, pourquoi installer une protection solaire automatisée ?



La protection solaire est automatisable, et ce de différentes manières : au moyen d'un interrupteur classique, d'une télécommande ou de capteurs météo qui mesurent la vitesse du vent, l'ensoleillement et les précipitations. Une telle automatisation renforce le confort tout en allégeant la facture énergétique.

Autre avantage de l'automatisation : vous pouvez simuler votre présence pendant vos vacances. Avec les systèmes de manœuvre Harol, vous pouvez créer plusieurs scénarios de manière à ouvrir/fermer vos stores à une heure différente chaque jour.

### Autres avantages

- ✓ Confort d'utilisation : les systèmes électriques sont plus faciles à utiliser que les solutions à manœuvre manuelle, moins pratiques à manipuler.
- ✓ Facilité d'utilisation maximale : ouvrir ou fermer tous les stores, brise-soleil et screens en un seul clic.
- ✓ Toujours en poche : commandez vos stores au moyen d'une appli sur smartphone.

### Pour de plus amples informations sur nos stores automatisés :

- [www.harol.com](http://www.harol.com)
- **Specialist Harol** près de chez vous



# Smarter. Simpler. Sustainable.



## Facilité et excellence

Une protection solaire commandée par une appli ou équipée d'un éclairage LED polyvalent ? Chez Harol, nous aimons vous simplifier la vie. D'une simple pression sur un bouton, l'élégance et le confort sont à vous. La qualité extraordinaire ? Elle est le fruit de plus de 70 ans de savoir-faire et d'expérience.



## Fraîcheur et santé

La protection solaire Harol, c'est que du bonheur, à l'intérieur comme à l'extérieur. En effet, nos protections solaires permettent de rafraîchir aussi bien l'intérieur de votre maison que votre terrasse. De plus, vous bénéficiez d'une protection optimale contre les rayons UV nocifs.



## Mix & Match

La gamme de protections solaires Harol est très large. Nous proposons une solution à chaque problème. Vous avez le choix entre différentes options à combiner à votre guise. La qualité, la convivialité et la facilité d'entretien sont toujours de série.



## Vert et durable

Opter pour les protections solaires Harol, c'est faire sciemment le choix du développement durable. Avec les stores Harol, vous bénéficiez en effet d'un climat intérieur agréable sans système de climatisation coûteux et énergivore.





Screen



Store véranda



Store banne à bras articulés



Brise-soleil orientable



Store banne à bras articulés fermé

# HAROL

## Nos solutions

**Screens** ..... P. 22

**Brise-soleil orientables** ..... P. 30

**Stores bannes à bras articulés** ..... P. 36

**Stores véranda** ..... P. 56

**Stores à projection** ..... P. 62

**Store vent/soleil latéral** ..... P. 64

SCREENS  
BRISE-SOLEIL ORIENTABLES  
STORES BANNES À BRAS ARTICULÉS  
STORES VÉRANDA  
STORES À PROJECTION  
STORE VENT/SOLEIL LATÉRAL

# SCREENS

Technologie à glissière exclusive, pensée dans les moindres détails



## SC800-ZIP

### À l'abri du vent et des insectes

Les screens extérieurs Harol sont toujours envisageables, même si aucune protection solaire n'a été prévue dans les plans de construction. Le SC800-ZIP se posant devant la fenêtre, il est idéal en rénovation. De plus, l'isolation de l'habitation reste intacte, car il n'y a pas de perforation de l'enveloppe du bâtiment. Le SC800-ZIP s'adapte aussi à tous les styles architecturaux : il se décline en caisson rond ou carré. Fort de la plus haute classe de résistance au vent, le screen extérieur SC800-ZIP résiste parfaitement aux fortes rafales.

#### Avantages

- Idéal en rénovation
- Aucune perforation de la structure
- Un caisson adapté à tous les styles d'architecture : minimaliste ou classique
- Conforme à la classe de résistance au vent la plus élevée
- Longévité des toiles prolongée grâce à la technologie exclusive Xglide
- Système à glissière innovant à ressorts en acier inoxydable pour des toiles bien tendues (screen également disponible sans glissière comme SC700)



## SC800-ZIP Solar

### Alimentation par l'énergie solaire : sans travaux de démolition !

Le screen extérieur SC800-ZIP Solar est alimenté par l'énergie solaire. L'installation se fait sans travaux de démolition ou d'électricité. Pour un aspect épuré, la puissante batterie est dissimulée dans le caisson. Tout comme le SC800-ZIP, ce screen extérieur est synonyme de toiles bien tendues grâce au système à glissière innovant à ressorts en acier inoxydable. Unique en son genre, la technologie anti-usure Xglide prolonge aussi la durée de vie des toiles.

#### Avantages

- Pas de travaux de découpe ou de démolition
- Alimentation par l'énergie solaire
- Design sobre avec batterie intégrée
- **+ Tous les avantages de SC800-ZIP**



## SC800-ZIP Façade



### Le screen idéal des façades vitrées

Grâce à son profilé de montage ingénieux, notre screen extérieur SC800-ZIP extrêmement solide est également disponible pour les grandes façades vitrées. En effet, en raison de leur profilé de fenêtre étroit, ces façades nécessitent un ancrage central du screen au cœur du profilé de la façade vitrée. Notre profilé de montage innovant « Protect Glass » y est simplement fixé à l'aide d'une seule vis, après quoi les glissières y sont clipsées. Vous bénéficiez ainsi de tous les avantages de notre screen durable SC800-ZIP, sans risque de bris de verre !

#### Avantages

- Idéal pour les grandes façades vitrées, avec profilés de fenêtre très étroits
- Solide caisson carré en harmonie avec votre façade vitrée
- Profilé de montage novateur Protect Glass : élimine le risque de bris de verre
- Installation en toute sécurité
- **+ Tous les avantages de SC800-ZIP**



## SC900-ZIP

### Isolation optimale du caisson pour un confort inégalé

Avec son caisson à isolation thermique et phonique, le screen monobloc SC900-ZIP partiellement encastré est un excellent choix, pour les grands projets de rénovation comme pour les bâtiments neufs. Non content de bloquer les rayons du soleil, cet as du confort ne laisse pas entrer le froid.

#### Jamais le charme subtil n'avait été aussi durable.

Dissimulez les coulisses étroites dans la façade pour un look épuré. À l'intérieur, le caisson peut être peint dans la couleur de vos châssis, gage d'un ensemble uniforme.

#### Avantages

- Idéal pour les grands chantiers de rénovation de fenêtres et de construction
- Convient aux habitations quasi neutres en énergie
- Caisson super isolant et insonorisé, en aluminium extrudé ultrarésistant
- Possibilité de peindre le caisson (visible à l'intérieur du logement) dans la même couleur que les châssis
- Pose facile au-dessus du châssis grâce au système Tempo Click
- Possibilité d'encastrer les coulisses dans la façade pour un look épuré
- Entretien très facile de la toile grâce au profilé flexible zippé à déclipser/reclipser dans les coulisses latérales
- Également disponible sans caisson isolant comme SC910-ZIP. Le degré de finition et d'isolation est donc personnalisable.

- ✔ Super isolant → 1,3 Wm<sup>2</sup>K
- ✔ Ultra insonorisé → 54 (0;-3) dB

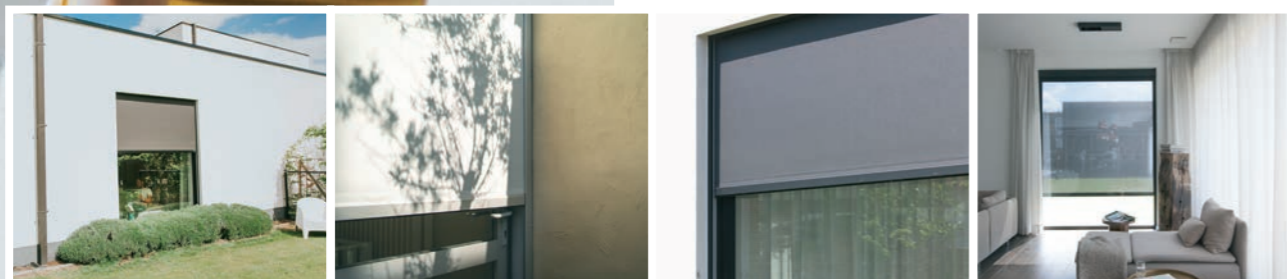
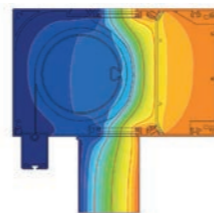
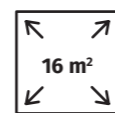

## SC1000-ZIP

### Pose dans le mur creux Un champion des économies d'énergie

Entièrement incorporé dans le mur creux, et ce sans perforez la structure, le SC1000-ZIP est le screen encastrable par excellence pour la construction passive et l'habitat basse énergie. En position fermée, la lame finale s'escamote totalement dans le caisson du screen, gage d'un look épuré et d'une excellente protection de votre toile contre les intempéries et le vent.

#### Détection d'obstacles hors pair

Le moteur intelligent repère les obstacles. Le screen s'arrête automatiquement en présence d'un obstacle : une protection pour votre famille et pour votre screen.

#### Avantages

- Idéal pour les habitations passives et basse énergie
- Confort invisible : caisson complètement dissimulé dans le mur creux
- Aucune perforation de la structure
- Coulisses étroites supplémentaires possibles
- Entretien sûr et rapide grâce au système Click & Lock
- Le profilé souple à glissière se déclipse/reclipse dans les coulisses latérales, ce qui simplifie fortement l'entretien.

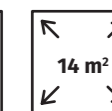

\* Classe de vent maximale 3 pour un store ouvert conformément à la norme européenne 13561.



## Toiles de screen de haute qualité

Plus la valeur g est faible, plus l'isolation thermique est élevée.

Type	Soltis Horizon 86	Soltis Perform 92	Soltis Opaque B92	Serge 600	Serge 1%	Serge 600 Lunar
	Polyester <b>Serge Ferrari</b>			Fibres de verre <b>copaco</b> screenweavers		
Perméabilité aux rayons solaires directs	14 %	3-4 %	0 %	5 %	1 %	0 %
Facteur solaire : valeurs g <sub>tot</sub> (vitrage C U=1,2)	0,15 - 0,22	0,05 - 0,15	0,02 - 0,05	0,01 - 0,10	0,05 - 0,09	0,02 - 0,09



	SC700	SC800-ZIP	SC800-ZIP SOLAR	SC800-ZIP FAÇADE	SC900-ZIP	SC1000-ZIP
Type	Montage apparent	Montage apparent	Montage apparent	Montage apparent	Monobloc	Encastré
<b>DIMENSIONS</b>						
Largeur maximale	3,5 m	5 m	4 m	5 m	5 m	5 m
Hauteur maximale	3,5 m	6 m	3 m	6 m	3,5 m	4,9 m
Surface maximale	9 m <sup>2</sup>	18 m <sup>2</sup>	12 m <sup>2</sup>	18 m <sup>2</sup>	16 m <sup>2</sup>	14 m <sup>2</sup>
<b>MANŒUVRE *</b>						
Commande io (communication bidirectionnelle)	✓	✓	-	✓	✓	✓
Commande RTS (communication unidirectionnelle)	Option (-)	Option (-)	✓ SOLAR	Option (-)	Option (-)	Option (-)
Bouton-poussoir (câblage électrique)	Option (-)	Option (-)	-	Option (-)	Option (-)	Option (-)
Manivelle (manuelle)	Option (-)	Option (-)	-	-	-	-
<b>RÉSISTANCE AU VENT</b>						
Beaufort **	Jusqu'à 6 Beaufort	Jusqu'à 6 Beaufort	Jusqu'à 6 Beaufort	Jusqu'à 6 Beaufort	Jusqu'à 6 Beaufort	Jusqu'à 6 Beaufort
<b>DURABILITÉ</b>						
Technologie anti-usure de la toile Xglide	✓	✓	✓	✓	-	-
Profil à glissière à ressorts en acier inoxydable	-	✓	✓	✓	✓	✓

\* Voir page 14

\*\* Classe de vent maximale 3 pour un store ouvert conformément à la norme européenne 13561.

Option (-) : prix réduit

## En résumé, pourquoi installer des screens ?

- ✓ Solution durable de protection solaire
- ✓ Habitation passive, basse énergie, rénovée ou neuve : Harol a la solution
- ✓ La vue vers l'extérieur est préservée : plus la toile est foncée, plus la vue vers l'extérieur est ouverte.
- ✓ Forts de la plus haute classe de résistance au vent, nos screens résistent parfaitement aux fortes rafales.
- ✓ Pas de rai de lumière : aucun rayon ne filtre (sauf SC700)
- ✓ Barrière contre les insectes : un bonheur en été
- ✓ Vaste assortiment de toiles en PVC et fibre de verre, de très translucides à occultantes
- ✓ Grâce à la technologie anti-usure et à l'ingénieux système à glissière, les toiles restent bien tendues.
- ✓ Facilité d'entretien

Pour de plus amples informations sur nos screens :

- [www.harol.com](http://www.harol.com)
- Specialist Harol près de chez vous

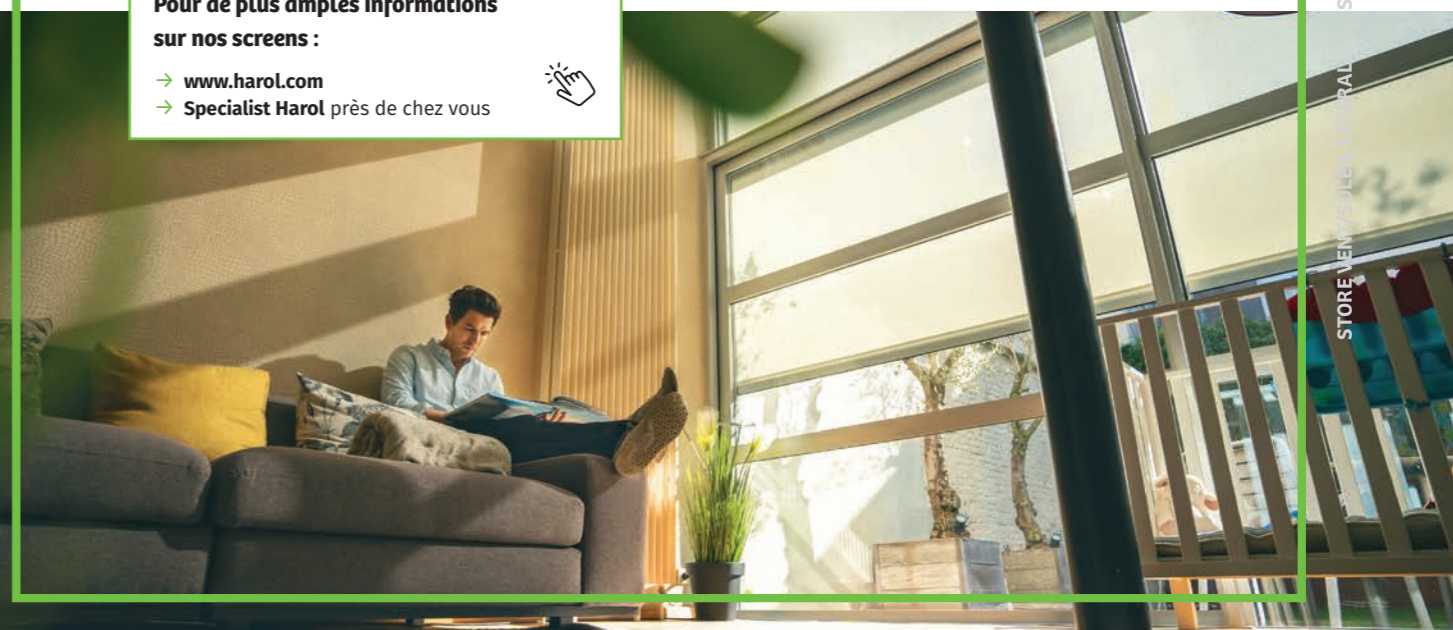

**Solution innovante  
avec maintien de la  
lumière naturelle**



# BRISE-SOLEIL ORIENTABLES





# BZ1000

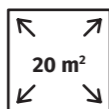

## Protection solaire contemporaine

Le brise-soleil orientable BZ1000 est encastré dans la façade. Ce montage s'effectue dans le mur creux à l'aide d'une coulisse ou d'un guide-câble avec couvercle. Alternativement, la pose peut se faire avec un caisson étroit apparent en U. Avec cette protection solaire moderne, on peut tirer parti de la lumière naturelle à tout moment et en toute intimité, puisque les lames supérieure et inférieure se règlent séparément. Ces lames en aluminium de haute qualité sont faciles à nettoyer et se déclinent dans une impressionnante palette de coloris.

« On sous-estime l'importance de la lumière. »

**Bram Schelstraete**

MARKEY & SCHELSTRAETE INTERIEURARCHITECTEN

### Caractéristiques exclusives

- Système à ressorts innovant, garant de la stabilité des lames
- Diverses options de montage
- Facile à nettoyer
- Choix de 3 types de lames dans une vaste palette de coloris
- Résistance au vent (jusqu'à 80 km/h conformément à la norme EN13659)
- Orientation performante de la lumière
- Protection contre les regards indiscrets

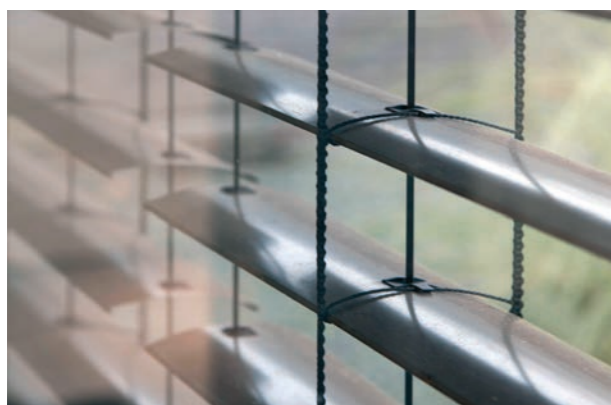

## DIMENSIONS

Largeur max.  
5 m

Hauteur max.  
5,2 m

Surface max.  
20 m<sup>2</sup>



# BZ700

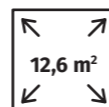

## Installation simple

Le brise-soleil orientable à caisson extérieur BZ700 bloque la chaleur tout en laissant entrer la lumière. La luminosité est toujours parfaitement dosée étant donné que les lames supérieure et inférieure se règlent séparément. Vous êtes ainsi protégé des regards indiscrets à tout moment de la journée. En plus, le BZ700 est aussi facile à installer qu'un volet extérieur : le caisson biseauté se pose devant la fenêtre. Pour un look irréprochable, les lames innovantes se rabattent automatiquement dans leur position d'origine en cas de choc.

### Caractéristiques exclusives

- Montage facile
- Entretien pratique
- Lame novatrice AF80
- Orientation performante de la lumière
- Protection contre les regards indiscrets

## DIMENSIONS

**Largeur max.**  
4,0 m

**Hauteur max.**  
3,6 m

**Surface max.**  
14,4 m<sup>2</sup>



# En résumé, pourquoi installer un brise-soleil orientable ?

- ✓ Très efficace : maîtrisez la lumière naturelle et les rayons du soleil selon vos besoins
- ✓ La lumière naturelle est exploitée de manière optimale, ce qui réduit le besoin de lumière artificielle
- ✓ Une intimité parfaitement préservée, à tout moment de la journée
- ✓ Design indémodable et fonctionnalité : le duo imparable
- ✓ Allégez votre facture énergétique toute l'année : la chaleur reste à l'extérieur en été et à l'intérieur en hiver
- ✓ Facile à nettoyer
- ✓ Idéal pour les pièces à vivre et le bureau

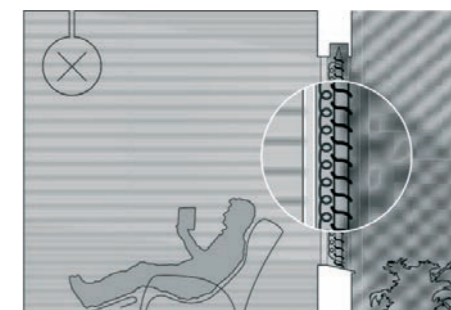

☀ La chaleur est maintenue à l'extérieur par la circulation d'air

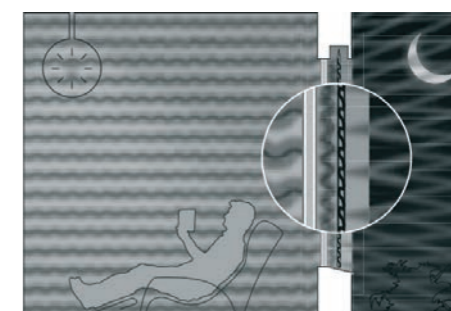

❄ La chaleur reste à l'intérieur grâce au vide d'air (stores fermés)

### Pour de plus amples informations sur nos brise-soleil orientables :

- [www.harol.com](http://www.harol.com)
- Specialist Harol près de chez vous

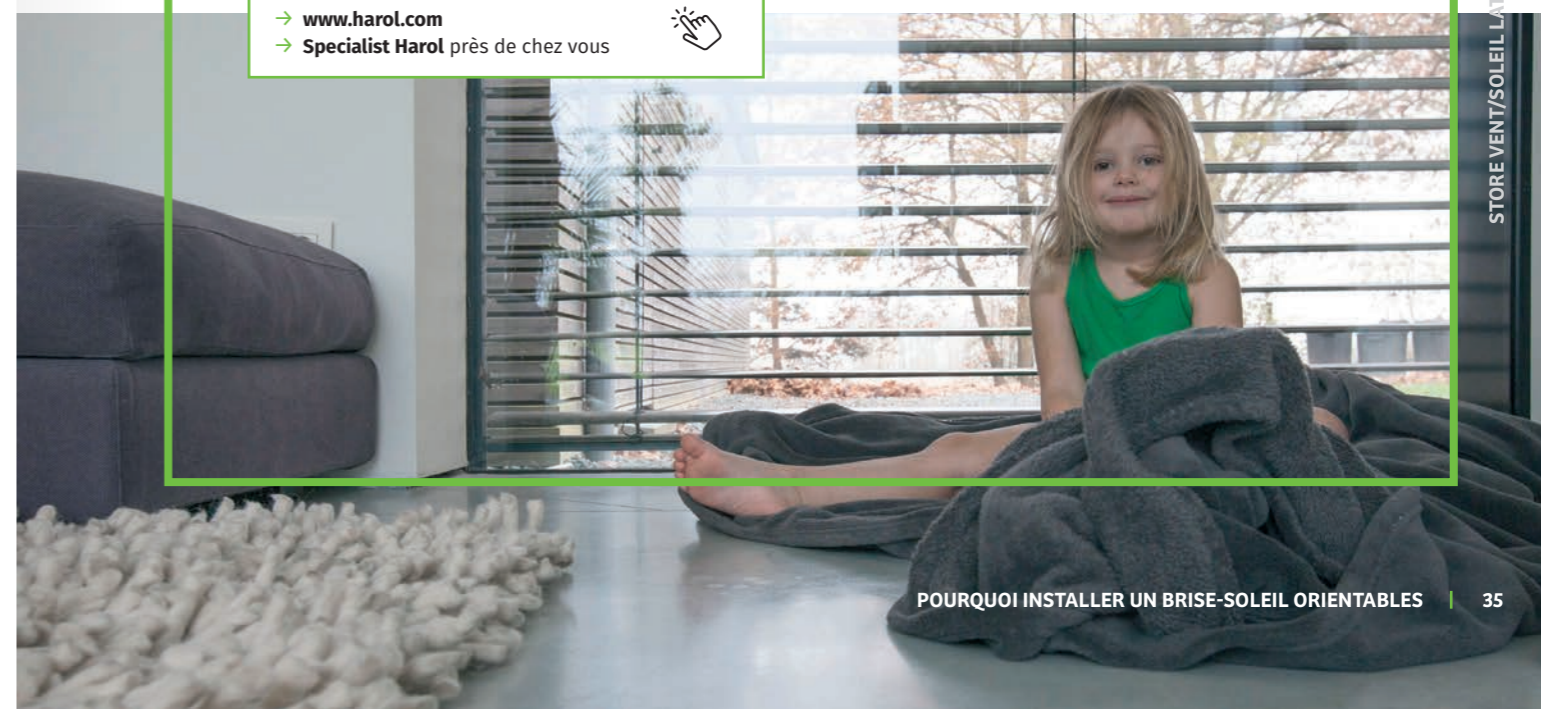

La recette à succès  
de plus de 70 ans  
de savoir-faire



# STORES BANNES À BRAS ARTICULÉS





# 3 collections sur mesure

**minimal**

**BX270 | Lux**

***Elegant***

**BX260 | Tucan | Cadiz**

**Curved**

**Praia**

La dernière génération de stores bannes à bras articulés Harol se décline en trois collections : Minimal, Elegant et Curved. Dans chacune, vous avez le choix entre différents modèles. Vous pourrez ainsi composer vous-même votre protection solaire selon vos envies et vos besoins. Harol, c'est la quintessence du sur-mesure.

# BX270

## Il incarne la sobriété du design et la durabilité

L'élégant BX270 est une valeur sûre. Son caisson très compact s'intègre en toute transparence dans toutes les façades.

Cet auvent solaire est équipé en outre d'un caisson totalement hermétique qui protège totalement la toile de la saleté et des intempéries. Le BX270 est disponible avec éclairage LED peu énergivore à intensité réglable, pour une ambiance chaleureuse, instantanément.

### Caractéristiques exclusives

- Caisson ultra-compact et entièrement hermétique
- Design épuré et sans vis
- Toile protégée du vent et des intempéries
- Évacuation de l'eau subtilement intégrée dans la barre de charge
- Montage possible sur presque toutes les surfaces grâce à de larges consoles murales
- Résistant aux rafales de vent jusqu'à 5 Beaufort \*
- Testé sur 25 000 cycles, ce qui équivaut à une ouverture et fermeture deux fois par jour pendant 25 ans

\* Classe de vent maximale 2 pour un store ouvert conformément à la norme européenne 13561

### Options

- Ruban LED peu énergivore à intensité réglable intégré dans le caisson
- Lambrequin (jusqu'à 25 cm) pour un supplément d'ombre en cas de soleil rasant
- Capteur de pluie, de soleil et de vent pour une manœuvre automatique
- Chauffage et/ou éclairage



Caisson compact



## OMBRAGE

- Largeur** jusqu'à 7 m
- Projection** jusqu'à 3,5 m
- Raccord possible** jusqu'à 12 m
- Lambrequin** 25 cm
- Degré d'inclinaison** 10° à 35°

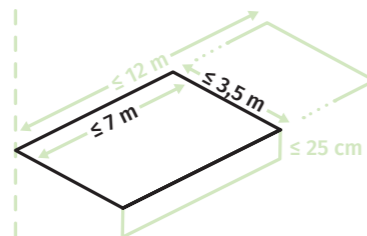

# Lux



## Le luxe à l'état pur, sans ostentation

Le modèle Lux de la collection Minimal se décline dans un design raffiné qui s'adapte à tous les styles architecturaux. Cette protection solaire haut de gamme peut être assortie de toutes les options imaginables pour un maximum de confort.

Harol a créé un nouveau bras articulé, qui dure encore plus longtemps grâce à une tension et un passage de câble parfaits. Ce store banne a été testé sur 25 000 cycles, ce qui équivaut à une ouverture et fermeture 2 fois par jour pendant 25 ans ! Chaque bras comprend deux câbles inoxydables en acier galvanisé. Grâce aux bras « Invisibly Wired », aucun câble n'est visible et les formes pures et sobres de l'auvent solaire sont parfaitement mises en valeur. En outre, l'auvent solaire peut également être équipé d'un éclairage LED à intensité réglable. Vous pourrez ainsi profiter plus longtemps de votre terrasse le soir !



reddot winner 2022



WINNER

### Caractéristiques exclusives

- Caisson moderne et entièrement hermétique
- Design épuré, look élégant
- Toile protégée du vent et des intempéries
- Montage mural ou au plafond élégant – répartition de la tension pour une robustesse et une sécurité accrues
- Évacuation de l'eau subtilement intégrée dans la barre de charge
- Les bras « Invisibly Wired » ne comportent aucun câble : formes pures et une durée de vie encore plus longue
- Résistant aux rafales de vent jusqu'à 5 Beaufort \*
- Testé sur 25 000 cycles, ce qui équivaut à une ouverture et fermeture deux fois par jour pendant 25 ans

\* Classe de vent maximale 2 pour un store ouvert conformément à la norme européenne 13561

### Options

- Possibilité de choisir entre un lambrequin (jusqu'à 25 cm) et un lambrequin Vario (jusqu'à 2 m) pour un ombrage supplémentaire en cas de soleil rasant
- Capteur de pluie, de soleil et de vent pour une manœuvre automatique
- Chauffage et/ou éclairage
- Différentes options d'éclairage LED à faible consommation d'énergie :
  - éclairage indirect dans le caisson et la barre de charge
  - ou éclairage direct dans le caisson
  - ou éclairage direct dans les bras
  - ou éclairage direct dans les bras et le caisson

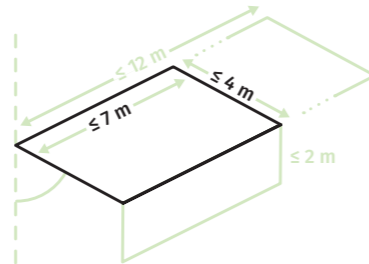

## OMBRAGE

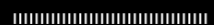

- Largeur** jusqu'à 7 m
- Projection** jusqu'à 4 m
- Raccord possible** jusqu'à 12 m
- Degré d'inclinaison** de 10° à 40°
- Lambrequin** 25 cm
- Lambrequin Vario** jusqu'à 2 m





## Des bras fiables Harol désormais Invisibly Wired

- Testé sur 25 000 cycles, ce qui équivaut à une ouverture et fermeture deux fois par jour pendant 25 ans
- Durée de vie encore plus longue grâce à une course et une tension de câble optimales
- Deux câbles en acier galvanisé inoxydable par bras
- Finition luxueuse des bras grâce au profilé Invisibly Wired\*
- Éclairage LED à intensité réglable dans chaque bras en option
- Lignes sobres et épurées

\* L'option Invisibly Wired est disponible sur les modèles Lux, Cadiz et Praia.



## Des coloris pour tous les goûts

### TOILES

- Protection maximale contre les UV
- Hydrofuge
- Insonorisant
- Antitaches et antifongique
- Épaisseur de la toile : 300 g/m<sup>2</sup>
- Choix parmi plus de 200 coloris et décors (toiles unies, à rayures, fantaisie)
- Confection dans nos ateliers

### COULEURS DU CHÂSSIS

- Caisson et bras en aluminium disponibles en 300 couleurs RAL et une large gamme de coloris de laques structurées au prix standard
- Laqué dans nos ateliers de poudrage respectueux de l'environnement





## BX260

### Apportez la touche finale à votre jardin et votre terrasse

Le modèle BX260 classique s'intègre parfaitement dans toutes les façades grâce aux dimensions réduites de son caisson. Ce store dispose aussi d'un caisson entièrement fermé. La toile est ainsi protégée de la saleté et des intempéries. Plaisir garanti !

#### Caractéristiques exclusives

- Caisson ultra-compact et entièrement hermétique
- Esthétique classique
- Toile protégée du vent et des intempéries
- Évacuation de l'eau subtilement intégrée dans la barre de charge
- Montage possible sur presque toutes les surfaces grâce à de larges consoles murales
- Résistant aux rafales de vent jusqu'à 5 Beaufort \*
- Testé sur 25 000 cycles, ce qui équivaut à une ouverture et fermeture deux fois par jour pendant 25 ans

\* Classe de vent maximale 2 pour un store ouvert conformément à la norme européenne 13561

#### Options

- Lambrequin (jusqu'à 25 cm) pour un supplément d'ombre en cas de soleil rasant
- Capteur de pluie, de soleil et de vent pour une manœuvre automatique
- Chauffage et/ou éclairage

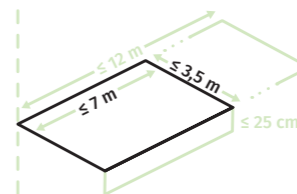

### OMBRAGE

**Largeur** jusqu'à 7 m  
**Projection** jusqu'à 3,5 m  
**Raccord possible** jusqu'à 12 m  
**Degré d'inclinaison** de 10° à 35°  
**Lambrequin** 25 cm

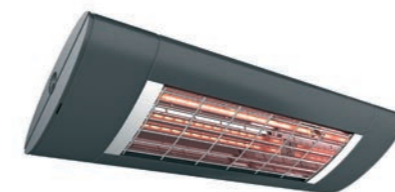

Chauffage pour les soirées fraîches



Modèle de caisson classique



Elegant

# Tucan

**Classique à l'extérieur,  
innovant à l'intérieur**

Le look du Tucan a beau être classique, ses matériaux et ses possibilités sont tout sauf classiques. Avec ce store léger à bras articulés, retrouvez la qualité Harol dans un modèle à la fois classique et novateur.

Le principal avantage d'un store banne ? La terrasse, le balcon ou le salon restent frais, même s'il fait une chaleur insupportable à l'extérieur. De plus, vous vous protégez également des rayons UV nocifs !

## OMBRAGE

Largeur jusqu'à 5,5 m  
Projection jusqu'à 3 m  
Degré d'inclinaison de 10° à 90°  
Lambrequin 25 cm



### Caractéristiques exclusives

- Caisson classique, arrondi, choix entre un système semi-ouvert ou fermé
- Toile protégée du vent et des intempéries
- Convient pour un montage mural ou au plafond – montage sur étrier
- Le modèle Tucan est idéal pour les terrasses des appartements en raison de la légèreté du store et du caractère compact du système.
- Évacuation de l'eau subtilement intégrée dans la barre de charge
- Résistant aux rafales de vent jusqu'à 5 Beaufort \*
- Testé sur 25 000 cycles, ce qui équivaut à une ouverture et fermeture deux fois par jour pendant 25 ans

\* Classe de vent maximale 2 pour un store ouvert conformément à la norme européenne 13561

### Options

- Lambrequin (jusqu'à 25 cm) pour un supplément d'ombre en cas de soleil rasant
- Capteur de pluie, de soleil et de vent pour une manœuvre automatique
- Chauffage et/ou éclairage
- Éclairage LED intégré dans les bras (lumière directe)

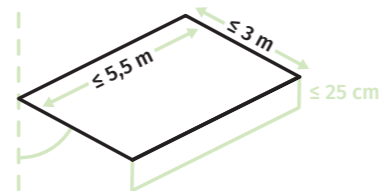

SCREENS

BRISE-SOLEIL ORIENTABLES

STORES BANNES À BRAS ARTICULÉS

STORES VÉRANDA

STORES À PROJECTION

STORE VENT/SOLEIL LATÉRAL

# Cadiz

## Le nec plus ultra en matière de qualité et de protection solaire

Le luxueux modèle Cadiz aux lignes robustes et traditionnelles incarne la solidité. Ce modèle haut de gamme protégera votre terrasse de la chaleur excessive, année après année.

Harol a créé un nouveau bras articulé, qui dure encore plus longtemps grâce à une tension et un passage de câble parfaits. Ce store banne a été testé sur 25 000 cycles, ce qui équivaut à une ouverture et fermeture 2 fois par jour pendant 25 ans ! Chaque bras comprend deux câbles inoxydables en acier galvanisé. Grâce aux bras « Invisibly Wired », aucun câble n'est visible et les formes pures et sobres de l'auvent solaire sont parfaitement mises en valeur. En outre, l'auvent solaire peut également être équipé d'un éclairage LED à intensité réglable. Vous pourrez ainsi profiter plus longtemps de votre terrasse le soir !



### Caractéristiques exclusives

- Caisson entièrement fermé
- Design classique, arrondi
- Toile protégée du vent et des intempéries
- Convient pour un montage mural ou au plafond – montage sur étrier
- Évacuation de l'eau subtilement intégrée dans la barre de charge
- Les bras « Invisibly Wired » ne comportent aucun câble : formes pures et une durée de vie encore plus longue
- Résistant aux rafales de vent jusqu'à 5 Beaufort \*
- Testé sur 25 000 cycles, ce qui équivaut à une ouverture et fermeture deux fois par jour pendant 25 ans

\* Classe de vent maximale 2 pour un store ouvert conformément à la norme européenne 13561

### Options

- Possibilité de choisir entre un lambrequin (jusqu'à 25 cm) et un lambrequin Vario (jusqu'à 2 m) pour un ombrage supplémentaire en cas de soleil rasant
- Capteur de pluie, de soleil et de vent pour une manœuvre automatique
- Chauffage et/ou éclairage
- Différentes options d'éclairage LED :
  - éclairage indirect dans le caisson et la barre de charge
  - ou éclairage direct dans le caisson
  - ou éclairage direct dans les bras
  - ou éclairage direct dans les bras et le caisson



## OMBRE

- Largeur** jusqu'à 7 m
- Projection** jusqu'à 4 m
- Raccord possible** jusqu'à 12 m
- Degré d'inclinaison** de 10° à 40°
- Lambrequin** 25 cm
- Lambrequin Vario** jusqu'à 2 m

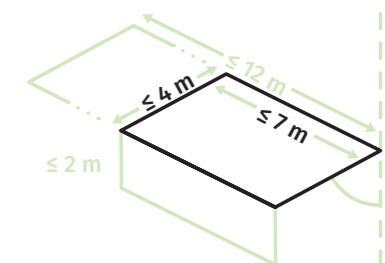

# Praia



## Extra rond, extra convivial

Le modèle Praia est réservé aux amateurs de design amoureux des formes rondes et courbées. Entièrement ouvert ou avec couvercle, le Praia est un régal pour les yeux tout au long de l'année.

Harol a créé un nouveau bras articulé, qui dure encore plus longtemps grâce à une tension et un passage de câble parfaits. Ce store banne a été testé sur 25 000 cycles, ce qui équivaut à une ouverture et fermeture 2 fois par jour pendant 25 ans ! Chaque bras comprend deux câbles inoxydables en acier galvanisé. Grâce aux bras « Invisibly Wired », aucun câble n'est visible et les formes pures et sobres de l'auvent solaire sont parfaitement mises en valeur. En outre, l'auvent solaire peut également être équipé d'un éclairage LED à intensité réglable. Vous pourrez ainsi profiter plus longtemps de votre terrasse le soir !

### Caractéristiques exclusives

- Système ouvert avec couvercle
- Formes arrondies
- Montage mural élégant
- Évacuation de l'eau subtilement intégrée dans la barre de charge
- Bras Invisibly Wired : des formes épurées et une durée de vie encore plus longue
- Résistant aux rafales de vent jusqu'à 5 Beaufort \*
- Testé sur 25 000 cycles, ce qui équivaut à une ouverture et fermeture deux fois par jour pendant 25 ans

\* Classe de vent maximale 2 pour un store ouvert conformément à la norme européenne 13561

### Options

- Possibilité de choisir entre un lambrequin (jusqu'à 25 cm) et un lambrequin Vario (jusqu'à 2 m) pour un ombrage supplémentaire en cas de soleil rasant
- Capteur de pluie, de soleil et de vent pour une manœuvre automatique
- Chauffage et/ou éclairage
- Éclairage LED intégré dans les bras et le caisson (lumière directe)

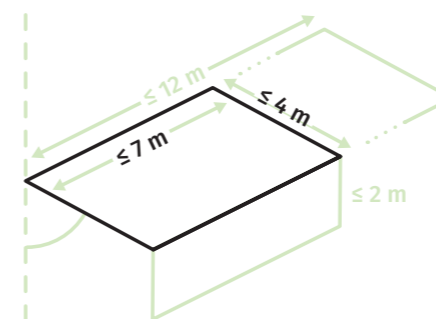
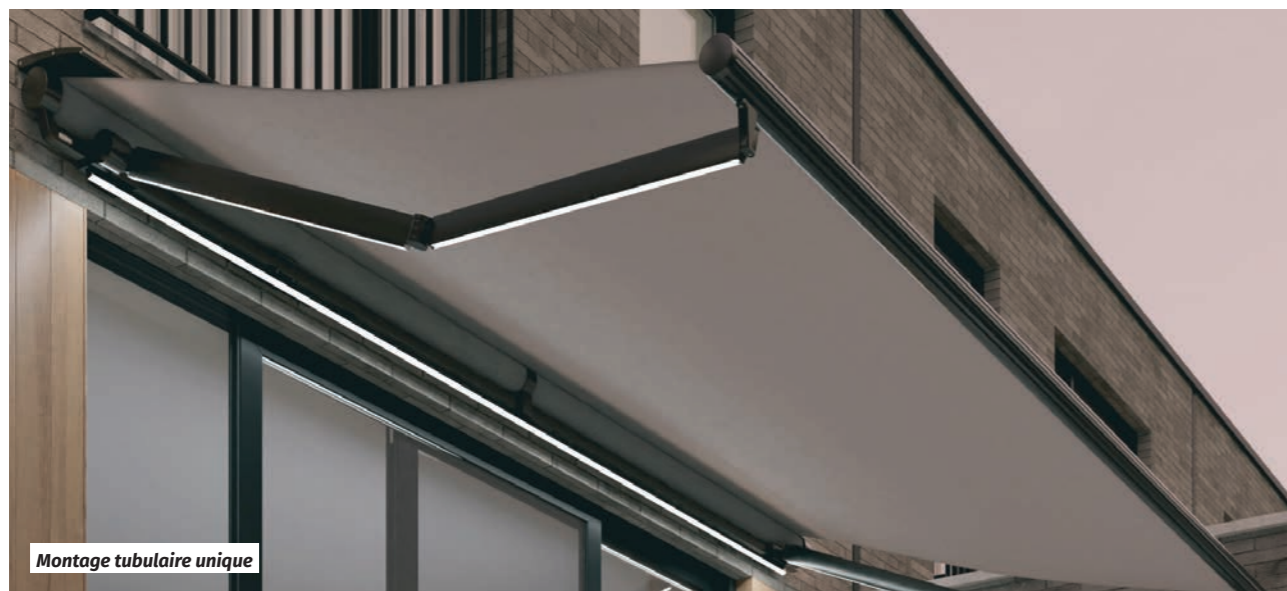

## OMBRAGE



- Largeur** jusqu'à 7 m
- Projection** jusqu'à 4 m
- Raccord possible** jusqu'à 12 m
- Degré d'inclinaison** de 10° à 45°
- Lambrequin** 25 cm
- Lambrequin Vario** jusqu'à 2 m



## STRUCTURE

Projection maximale	3,5 m	4 m	3,5 m	3 m	4 m	4 m	3,5 m	3 m
Largeur maximale en 1 partie (2 bras)	7 m	7 m	7 m	5,5 m	7 m	7 m	7 m	5,5 m
Couplage	Jusqu'à 12 m	Jusqu'à 12 m	Jusqu'à 12 m	Non applicable	Jusqu'à 12 m	Jusqu'à 12 m	12 m	-
Degré d'inclinaison	10° - 35°	10° - 40°	10° - 35°	10° - 90°	10° - 40°	10° - 45°	10° - 45°	0° - 90°
Poids	± 20 kg/m	± 25 kg/m	± 18 kg/m	± 11 kg/m	± 23 kg/m	± 13 kg/m	± 8 à 11 kg/m	± 13 à 14 kg/m
Bras Invisibly Wired (à câblage invisible)	Non applicable	De série	Non applicable	Non applicable	De série	De série	Non applicable	Non applicable
Évacuation d'eau dans la barre de charge	De série	De série	De série	De série	De série	De série	De série	Non applicable

## RÉSISTANCE AU VENT

Beaufort *	Jusqu'à 5 Beaufort	Jusqu'à 5 Beaufort	Jusqu'à 5 Beaufort	Jusqu'à 5 Beaufort	Jusqu'à 5 Beaufort	Jusqu'à 5 Beaufort	Jusqu'à 5 Beaufort	Jusqu'à 5 Beaufort
------------	--------------------	--------------------	--------------------	--------------------	--------------------	--------------------	--------------------	--------------------

## TYPE DE CAISSON

Fermé	Caisson carré fermé	Caisson carré fermé	Caisson arrondi fermé	Caisson arrondi fermé	Caisson arrondi fermé	Non applicable	Non applicable	TC130
Demi-ouvert	Non applicable	Non applicable	Non applicable	Caisson arrondi semi-ouvert	Non applicable	Non applicable	PR220	Non applicable
Ouvert	Non applicable	Non applicable	Non applicable	Non applicable	Non applicable	Système ouvert (avec couvercle), caisson arrondi	Non applicable	Non applicable

## TYPE DE MONTAGE

Contre le mur	Montage sur étrier, tension en un seul point	Montage sur barre, tension répartie	Montage sur étrier, tension en un seul point	Montage sur étrier, tension en un seul point	Montage sur étrier, tension en un seul point	Montage sur barre, tension répartie	Montage sur barre, tension répartie	Montage sur étrier, tension en un seul point
Contre le plafond/sous le balcon	Non applicable	Option	Non applicable	Montage sur étrier, tension en un seul point	Option	Option	Option	Option
Contre les chevrons	Non applicable	Option	Non applicable	Non applicable	Option	Option	Option	Non applicable

## COMMANDE

Commande io (communication bidirectionnelle)	De série	De série	De série	De série	De série	De série	De série	De série
Commande RTS (communication unidirectionnelle)	Option	Option	Option	Option	Option	Option	Option	Option
Bouton-poussoir (câblage électrique)	Option	Option	Option	Option	Option	Option	Option	Option
Manivelle (manuelle)	Option (-)	Non applicable	Option (-)	Option (-)	Non applicable	Option (-)	Option (-)	Option (-)

## PERSONNALISATION

Lambrequin	Option : 25 cm	Option : 25 cm	Option : 25 cm	Option : 25 cm	Option : 25 cm	Option : 25 cm	Option : 25 cm	Option : 25 cm
Lambrequin Vario	Non applicable	Option : jusqu'à 2 m	Non applicable	Non applicable	Option : jusqu'à 2 m	Option : jusqu'à 2 m	Manuel jusqu'à 2 m	Non applicable
Éclairage LED intégré	Option : éclairage LED intégré dans le caisson	Option : éclairage LED intégré – choix entre éclairage LED direct ou indirect	Non applicable	Option : éclairage LED intégré dans les bras (lumière directe)	Option : éclairage LED intégré – choix entre éclairage LED direct ou indirect	Option : éclairage LED intégré dans les bras et le caisson (lumière directe)	Non applicable	Non applicable
Capteur de soleil et de vent	Option	Option	Option	Option	Option	Option	Option	Option
Écoulement des eaux	Option	Option	Option	Option	Option	Option	Option	Option
Chauffage Heatscope	Option	Option	Option	Option	Option	Option	Option	Option
Spots LED Storelight	Option	Option	Option	Option	Option	Option	Option	Option

# En résumé, pourquoi installer un store banne à bras articulés ?

- ✔ Une protection solaire durable
- ✔ Solution intégrée pour tous les types de façade
- ✔ Possibilités de montage illimitées : contre la façade, sous un plafond, contre les chevrons, sous un balcon
- ✔ Apport d'ombre et de luminosité grâce à la combinaison de la projection, de l'angle d'inclinaison et de la hauteur d'installation
- ✔ Pour tous les goûts : style minimaliste ou classique et un large choix de toiles de haute qualité
- ✔ Résistant aux UV : les toiles acryliques filtrent plus de 90 % des rayons UV, ce qui correspond à un facteur de protection solaire de 50
- ✔ Facilité d'entretien : les toiles sont traitées avec un enduit déperlant spécial qui repousse la saleté et la graisse et résiste à la moisissure
- ✔ Évite la décoloration de votre décoration d'intérieur
- ✔ Également idéal dans les commerces pour protéger les vitrines du soleil ou dans l'horeca afin d'ombrager les terrasses

### 💡 ASTUCE !

Apportez votre mètre et une photo. Ils vous aideront à faire le bon choix.

### Pour de plus amples informations sur nos stores bannes à bras articulés :

- [www.harol.com](http://www.harol.com)
- **Specialist Harol** près de chez vous

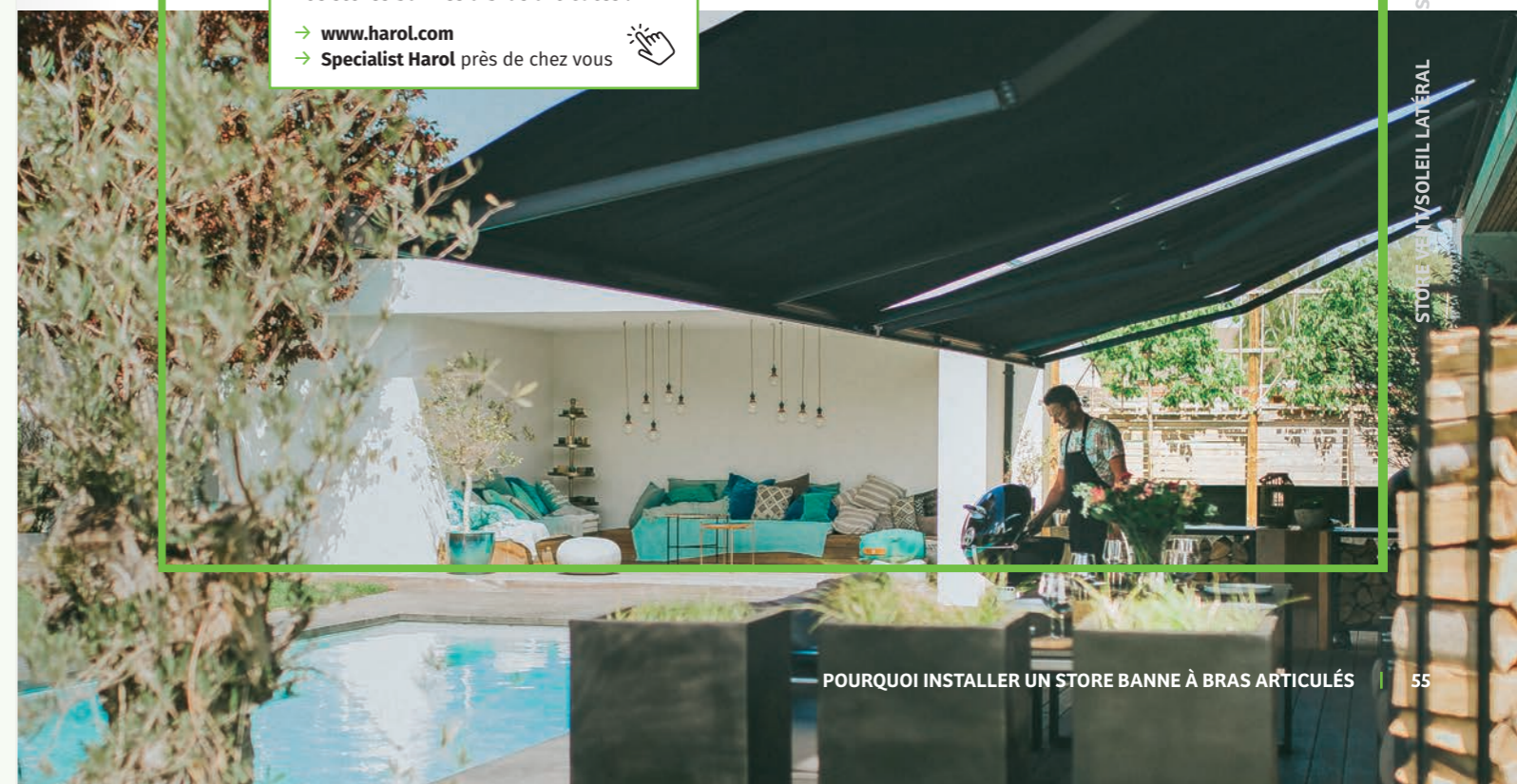

Concept global  
maintes fois primé



# STORES VÉRANDA



# VZ080-ZIP

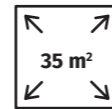

## Store véranda jusqu'à 35 m<sup>2</sup> à caisson très compact

Avec le store véranda VZ080-ZIP, profitez toujours au maximum de votre véranda, lanterneau ou puits de lumière. Sous ce concentré de design intemporel, profitez de la bonne dose d'ombre. Il ne fait jamais trop chaud. En effet, sa conception ingénieuse tiendra le soleil à distance.

### Caractéristiques exclusives

- Caisson extrêmement compact et entièrement hermétique
- Système unique : de nombreuses possibilités, tant à l'intérieur qu'à l'extérieur
- Design épuré et intemporel
- Toile complètement hermétique
- Moins de lumière du soleil sur les vitres verticales grâce à l'auvent en option
- Les toiles restent tendues longtemps grâce au système de fermeture à glissière exclusif.
- Entretien aisé

## Un système exclusif, une foule de possibilités



- ✔ Le caisson le plus compact du marché pour une projection de 3,50 m
- ✔ Occultation parfaite

### DIMENSIONS

#### Largeur max.

3 m (1 partie) | 10 m (4 parties)

#### Projection max.

3,5 m

#### Surface max.

10,5 m<sup>2</sup> (1 partie) | 35 m<sup>2</sup> (4 parties)

# VZ800-ZIP

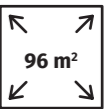

## Store véranda élégant, racé et performant jusqu'à 96 m<sup>2</sup>

Le VZ800-ZIP est le second modèle primé de notre concept VZ. Idéal pour les grandes baies vitrées, ce store véranda se distingue en termes de confort, de design, de sécurité et d'économie d'énergie. C'est une protection solaire élégante, amincie et performante !

### Caractéristiques exclusives

- Caisson extrêmement compact et entièrement hermétique
- Possibilité d'intégration d'un éclairage LED à intensité réglable dans le caisson
- Design épuré et intemporel
- Idéal pour les grandes surfaces
- Toile complètement hermétique
- Moins de lumière du soleil sur les baies verticales grâce à l'auvent en option
- Les toiles restent tendues longtemps grâce au système de fermeture à glissière exclusif.
- Entretien aisé

- ✔ Caisson **ultra** compact
- ✔ **Occultation** totale possible

### DIMENSIONS

#### Largeur max.

6 m (1 partie) | 16 m (4 parties)

#### Projection max.

6 m

#### Surface max.

25 m<sup>2</sup> (1 partie) | 96 m<sup>2</sup> (4 parties)

## Occultation exceptionnelle grâce au système à glissière

(également sur le VZ080-ZIP)

🗨 **Passage de la lumière du jour entre les glissières et la toile**



👍 **Pas de passage de la lumière, car la toile est totalement hermétique**





VZ710

VZ720

VZ080-ZIP

VZ800-ZIP

### DIMENSIONS

Largeur max. en 1 partie	4,5 m	5,5 m	3 m	6 m
Largeur max. accouplé (4 parties)	18 m	22 m	10 m	16 m
Projection max.	6 m	6 m	3,5 m	6 m
Surface max. en 1 partie	18 m <sup>2</sup>	25 m <sup>2</sup>	10,5 m <sup>2</sup>	25 m <sup>2</sup>
Surface max. accouplé (4 parties)	72 m <sup>2</sup>	100 m <sup>2</sup>	35 m <sup>2</sup>	96 m <sup>2</sup>

### COMMANDE\*

IO	Standard	Standard	Standard	Standard
RTS	Option	Option	Option	Option
WT	Option	Option	Option	Option
2 moteurs	Largeur > 9 m	Largeur > 11 m	Largeur > 5 m	Largeur > 8 m

### DURABILITÉ

Caisson entièrement hermétique	✓	✓	✓	✓
Toiles tendues	Système de tension de la toile	Système de tension de la toile	Système de tension de la toile et système à glissière	Système de tension de la toile et système à glissière
Occultation totale possible	-	-	✓	✓

\* Voir page 14

Option (-) : prix réduit - Option (+) : supplément de prix

## En bref, pourquoi installer un store véranda ?

- ✓ Pour profiter au maximum de votre véranda, lanterneau ou puits de lumière
- ✓ Toujours la bonne dose d'ombre
- ✓ Design élégant avec caissons compacts
- ✓ Occultation totale possible
- ✓ Solution flexible et sur mesure pour tous les types de surfaces vitrées, planes ou inclinées
- ✓ Idéal pour les grandes baies vitrées
- ✓ VZ est un concept global primé appliqué sur les modèles VZ080-ZIP et VZ800-ZIP, mais aussi sur les pergolas Versuz et AIR (cf. brochure Vivre dehors)



Pour de plus amples informations sur nos stores véranda :



- [www.harol.com](http://www.harol.com)
- Specialist Harol près de chez vous

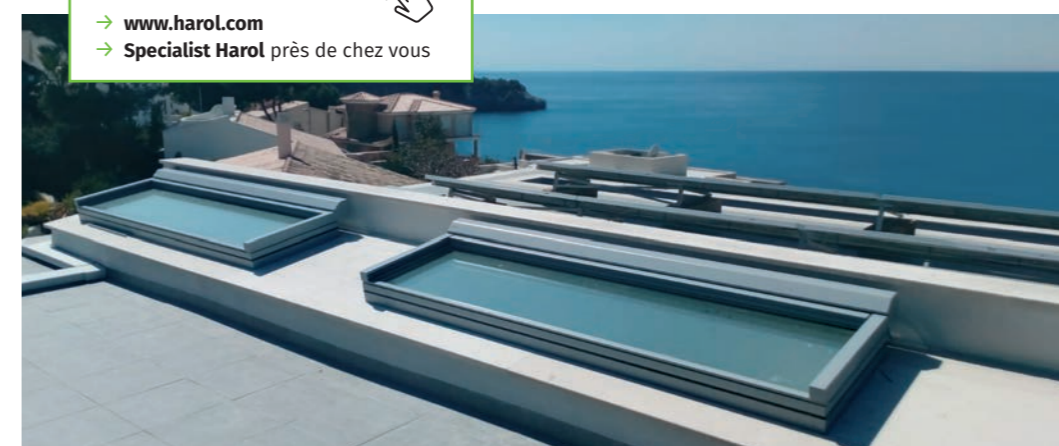

# STORES À PROJECTION

Priorité à  
l'apparence et  
à la durabilité



## DIMENSIONS

**Largeur max.**  
5 m (1 partie) | 10 m (2 parties)

**Projection**  
0,9 - 1,95 m

**Inclinaison max.**  
90 ou 120°  
(selon le type de bras)

## US701 et US702

Les stores à projection empêchent la chaleur d'entrer, mais laissent filtrer la lumière naturelle. Vous gardez une vue sur l'extérieur. Ces stores au grand angle de projection, mais à la projection limitée, sont souvent mis en œuvre au-dessus des vitrines, sur des bâtiments scolaires ou sur des immeubles d'appartements.

### Caractéristiques exclusives

- Grande projection jusqu'à 120°
- Grande résistance au vent
- Toile protégée du vent et des intempéries dans un caisson hermétique
- Montage sur la façade, sur la fenêtre ou dans le mur creux
- Vaste choix de toiles de qualité



Pour de plus amples informations sur nos stores à projection :

- [www.harol.com](http://www.harol.com)
- Specialist Harol près de chez vous





Harol a aussi  
une solution  
contre le vent



# STORE VENT/ SOLEIL LATÉRAL



## DIMENSIONS

Hauteur max.  
2,5 m

Largeur max.  
4 m

## SL400



Il protège du vent et du soleil et préserve l'intimité. Vous avez le choix entre une version droite ou biseautée. Le store peut se monter sur une balustrade ou une terrasse ou s'installer latéralement en combinaison avec un store banne à bras articulés. Dans ce cas, le coloris et la toile sont coordonnables.

### Caractéristiques exclusives

- Choix entre toile droite ou inclinée
- Commande manuelle avec tige de traction
- Fermeture « soft close » pour une plus grande facilité d'utilisation
- Sécurité enfant
- Vaste choix de toiles de qualité
- Facile à assortir
- Axe d'enroulement à ressort



Pour de plus amples informations sur nos stores  
vent/soleil latéraux :

- [www.harol.com](http://www.harol.com)
- Specialist Harol près de chez vous



**HAROL**

# Pourquoi choisir Harol ?



## Large gamme de coloris sans supplément de prix

Les goûts et les couleurs, ça ne se discute pas. Nous ne le contestons pas. Avec plus de 300 coloris, il y en a pour tous les goûts dans la gamme Harol. Tous les coloris RAL sont également compris dans le prix standard, de même qu'une large gamme de coloris de laques structurées. Une protection solaire Harol s'intégrera donc parfaitement dans votre habitation. Elle pourra bien évidemment aussi s'associer à nos autres solutions (volets roulants, stores pour terrasse et pergolas).

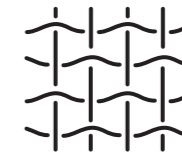

## La toile idéale pour chaque cas

Harol propose la gamme de toiles la plus étendue du marché de la protection solaire. Gageons que vous y trouverez celle que vous cherchez. Le type de toile ne dépend pas seulement du modèle de protection solaire. Il faut aussi tenir compte du coefficient de translucidité, du niveau de protection UV, de la teinte, etc. Quel que soit votre choix, toutes nos toiles répondent aux exigences les plus strictes en matière de textile de plein air. Nous réalisons des essais poussés sur nos toiles (10 000 cycles) pour vérifier leur stabilité dimensionnelle, leur enroulement et leur décoloration. Ce n'est que si elles passent ces essais haut la main qu'elles seront intégrées dans notre gamme de toiles.

### Pour de plus amples informations sur nos toiles :

→ [www.harol.com](http://www.harol.com)  
→ **Specialist Harol** près de chez vous



#### ✓ **Atelier de toiles en interne**

Nous soudons les toiles de store par ultrasons pour garantir une super adhérence. Les toiles acryliques sont cousues et ourlées dans nos ateliers.

#### ✓ **Extrêmement durable**

Toutes nos toiles résistent aux intempéries et aux UV. Elles ne se décolorent pas, ne se déforment pas et ne se déchirent pas. En outre, elles font l'objet d'un traitement antifongique.

#### ✓ **Facilité d'entretien**

Les fibres de nos toiles antitaches ne retenant pas la poussière, elles sont extrêmement faciles d'entretien.

#### ✓ **Confort visuel**

Des toiles translucides aux toiles totalement occultantes destinées aux locaux à abriter de la lumière.

#### ✓ **Harmonie parfaite**

Grâce à notre vaste gamme de toiles, vous pouvez coordonner parfaitement tous vos stores pour créer un look élégant et harmonieux.

#### ✓ **Impression**

Nos toiles sont aussi imprimables. Idéal pour les commerces et les établissements horeca.



## Sublimez l'expérience avec le chauffage et l'éclairage



Si vous aimez la convivialité, le chauffage et/ou l'éclairage fera un complément idéal à votre protection solaire. Le chauffage chasse la fraîcheur du soir et vous permet ainsi de profiter plus longtemps des mois d'été. Le soir, l'éclairage crée une ambiance originale et romantique. Une combinaison des deux est également possible !

### Chauffage

- Choix entre chauffage infrarouge Storelight ou Heatscope Pure
- **Storelight** : 2 000 W ou 2 500 W avec une longueur de 520, 635, 745 ou 860 mm, choix parmi toute la palette RAL
- **Heatscope Pure** : 3 000 W avec une longueur de 1 044 mm, choix entre noir (RAL 9005) ou blanc (RAL 9003)

### Éclairage

- Choix de 3 ou 4 spots LED (3,5 W)
- Spots orientables à 360°
- Longueur : 2,5 ou 3,5 mètres

### Combinaison chauffage et éclairage

- Chauffage : 2 000 W
- Éclairage : 2 spots LED (3,5 W)
- Longueur : 865 mm

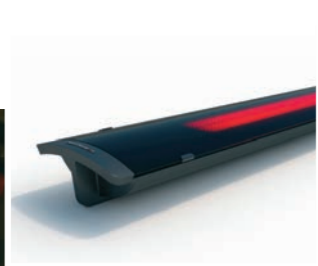

Pour de plus amples informations sur notre chauffage et notre éclairage :

- [www.harol.com](http://www.harol.com)
- **Specialist Harol** près de chez vous



## Tranquillité d'esprit grâce aux capteurs de vent et de soleil



Pour de plus amples informations sur la manœuvre automatique :

- [www.harol.com](http://www.harol.com)
- **Specialist Harol** près de chez vous



Grâce aux capteurs météo de votre protection solaire, plus besoin de suivre les prévisions météorologiques de près. Ces capteurs assurent l'ouverture et la fermeture automatiques en fonction de la luminosité ou de la vitesse du vent. Pour un confort optimal, combinez capteurs solaires et éoliens.



### Capteur solaire

Le capteur solaire active la protection quand le coefficient de luminosité prédéfini est dépassé. Pas besoin de câblage. Il peut fonctionner sans fil (iO). La fonction de rétroaction vous tient informé en permanence.



### Capteur éolien

Un capteur éolien sans fil ou filaire active l'ouverture ou la fermeture de la protection solaire en fonction de la vitesse du vent. Dans le cas d'un store banne à bras articulés, vous pouvez également opter pour un capteur éolien sans fil sur la barre de charge du store. Celui-ci s'ajuste alors automatiquement en fonction de la direction et de la vitesse du vent.

# HAROL

# Voilà pourquoi il faut choisir Harol !

## ✔ Une qualité 100 % garantie

De petite entreprise familiale établie à Diest, Harol est devenue l'un des principaux fabricants européens de protection solaire, volets roulants et solutions Vivre dehors. C'est le pionnier de référence. Harol livre de l'artisanat 100 % belge, avec le souci du détail, au millimètre près. Forts de plus de 70 ans d'expérience dans le secteur, nous mettons un point d'honneur à ce que nos solutions répondent toujours aux exigences de qualité les plus strictes. Nous ne sommes pas peu fiers de vous proposer une garantie de qualité de 5 ans.

## ✔ Pose par des spécialistes

Au sein de notre Harol Academy, les revendeurs Harol reçoivent une formation approfondie et axée sur la pratique afin de se tenir au courant des dernières évolutions et de maintenir à jour leur connaissance des produits. De cette façon, ils peuvent vous conseiller sur le bon choix de produit et poser correctement la solution choisie.

# HAROL

ACADEMY

## ✔ Extrêmement durable

Grâce aux solutions économes en énergie de la marque Harol, vous allégez votre facture énergétique. Ces solutions évoluent en permanence, en fonction des exigences toujours plus strictes en matière de consommation d'énergie. C'est ainsi que nous intégrons des éléments novateurs qui empêchent le soleil et le froid d'entrer. L'association aux différentes situations climatiques garantit un rendement maximal.

## ✔ Protection solaire sur mesure

Harol garantit 100 % de personnalisation, où chaque détail compte. Nos protections solaires se plient donc au moindre de vos désirs.

→ Une solution pour tous les projets de construction : construction neuve ou rénovation, maison ou appartement, pour balcon ou terrasse, minimaliste ou rustique, etc.

→ Nous vous proposons un choix de plus de 300 coloris RAL et de laques structurées anti-rayures.  
→ Vaste gamme d'options pour un confort maximal : éclairage, chauffage, automatisation.

## ✔ Manœuvre aisée

Toutes les solutions Harol ont été conçues pour vous faciliter la vie. Toutes nos protections solaires sont disponibles avec moteur et télécommande.

Vous pouvez ainsi apprécier nos produits de qualité sur simple pression d'un bouton, où que vous soyez, au moyen de votre smartphone.

## ✔ Un service de A à Z

Nos revendeurs Harol se tiennent à votre disposition. Notre service se poursuit également après la pose. En effet, avec les bons conseils d'entretien, vous continuerez de profiter de votre solution Harol.

→ Conseils sur le bon choix de produits  
→ 100 % sur mesure  
→ Pose par des spécialistes  
→ Service après-vente  
→ Qualité garantie 5 ans

# HAROL

WE BELIEVE IN NATURAL COOLING

### Envie d'en savoir plus ?

→ [www.harol.com](http://www.harol.com)  
→ **Specialist Harol** près de chez vous



HAROL  
SPECIALIST

HAROL  
PREMIUM  
SPECIALIST

HAROL se réserve le droit d'apporter des modifications à ses produits.

**HAROL**  
WE BELIEVE IN NATURAL COOLING



## Bien chez soi à l'intérieur et l'extérieur

Trouvez le Specialist Harol le plus proche de votre domicile sur [www.harol.com](http://www.harol.com)

